

Varenummer: 203180M24150B4TK
 Beskrivelse: E+G Justerfod
 GN 31-80-M24-150-B4-TK
 Note: TK Med møtrik, spændeflade i bunden

Mål

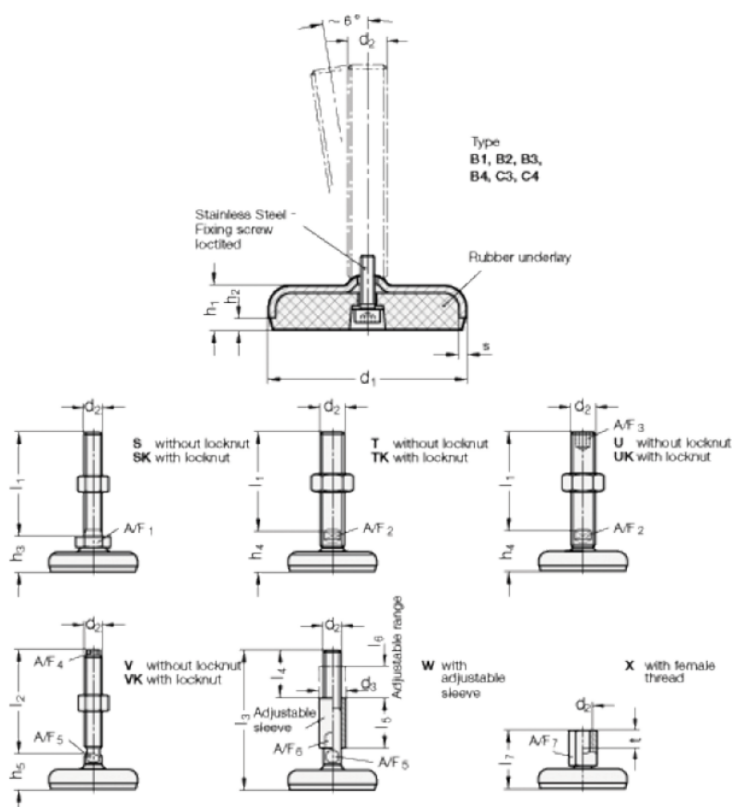

A/F2	= 19
d1	= 80
d2	= 24
h1	= 18
h2	= 5
h4 +4.0/0	= 36
l1	= 150
s	= 3